



# HG302 SHADOW

КОРПУС ДЛЯ ИГРОВОГО ПК  
GAMING PC MID-TOWER CASE



## Руководство пользователя

### УСТАНОВКА ВИДЕОКАРТЫ

Вставьте PCI-карту в слот PCI и закрепите ее винтом.

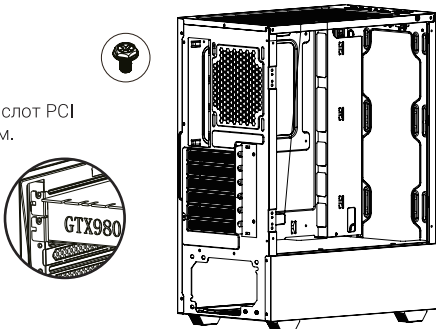

### УСТАНОВКА БЛОКА ПИТАНИЯ

Установите блок питания в надлежащее место и закрепите его винтами.

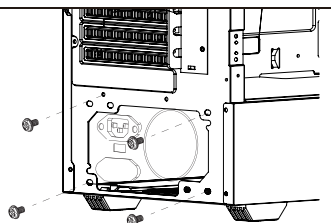

### УСТАНОВКА 2.5" SSD/ 3.5" HDD

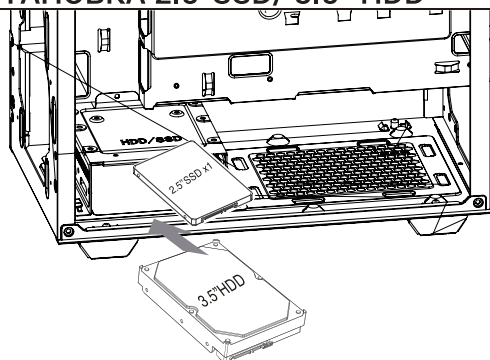

### СТРУКТУРА И ПАНЕЛЬ УПРАВЛЕНИЯ

- A - Кнопка питания
- B - Кнопка Reset
- C - Кнопка LED
- D - Порты: HD Audio/2xUSB2.0/1xUSB3.0

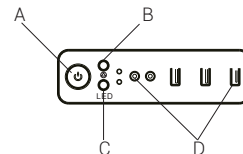

### ЭЛЕМЕНТЫ КРЕПЕЖА



### МОНТАЖ/ДЕМОНТАЖ БОКОВОЙ ПАНЕЛИ

Открутите винты на задней стенке корпуса и откройте левую боковую панель. Открутите винты, удерживающие правую (стеклянную) панель корпуса и аккуратно снимите её.

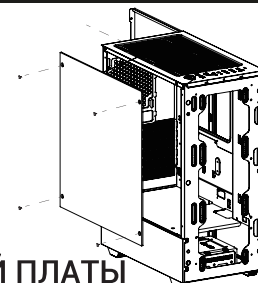

### МОНТАЖ МАТЕРИНСКОЙ ПЛАТЫ

Раскройте системный блок. Установите материнскую плату в надлежащее место и закрепите ее винтами.

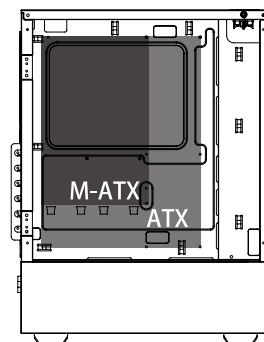

### МОНТАЖ МАТЕРИНСКОЙ ПЛАТЫ

Раскройте системный блок. Установите материнскую плату в надлежащее место и закрепите ее винтами.

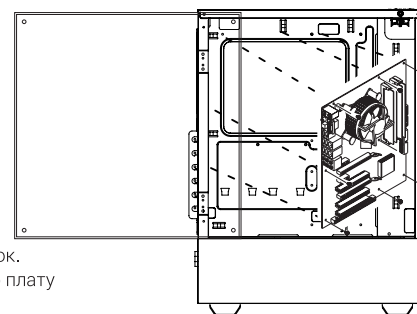

### УСТАНОВКА СИСТЕМЫ ОХЛАЖДЕНИЯ

2x120мм (С вер)

1x120мм (Сзади)

3x120мм (Спереди)