

HIPEP

Руководство пользователя

**ПЕРФОРАТОР
ЭЛЕКТРИЧЕСКИЙ**

HRH800B



Уважаемый покупатель!

Благодарим Вас за приобретение инструмента торговой марки **HIPER**. Вся продукция **HIPER** спроектирована и изготовлена с учетом самых высоких требований к качеству изделий.

Перед работой с инструментом ознакомьтесь с инструкцией.

Область применения и назначения инструмента.

Перфоратор предназначен для сверления отверстий в бетоне, кирпиче и природном камне (функция вращающегося и ударного сверления), а также для легких долбежных работ (ударная функция). Он также пригоден для сверления отверстий в древесине, металле, керамике и синтетических материалах (функция вращающегося сверления). Электроинструменты с электронным регулированием и реверсом направления вращения пригодны также для завинчивания винтов.

ВНИМАНИЕ! Данный инструмент предназначен для использования только в бытовых целях. На инструмент, используемый для предпринимательской деятельности или в профессиональных целях, гарантия не распространяется.

Комплектация.

1. Бур 6 мм - 1шт.
2. Бур 8 мм - 1шт.
3. Бур 10 мм - 1шт.
4. Пика - 1шт.
5. Лопатка - 1шт.
6. Перфоратор - 1шт.
7. Руководство эксплуатации - 1 шт.
8. Гарантийный талон - 1шт.
9. Дополнительная рукоятка - 1шт.
10. Ограничитель глубины - 1шт.
11. Пластиковый кейс - 1шт.

ПРИМЕЧАНИЕ: Комплектация инструмента может изменяться без предварительного уведомления.

Бытовой тип инструмента подразумевает использование его для бытовых нужд не более 20 (двадцати) часов в месяц, при этом через каждые 15 минут непрерывной работы необходимо делать перерыв на 10-15 минут. Использование инструмента вопреки этому условию является нарушением правил надлежащей эксплуатации (данное условие не распространяется на насосы, генераторы, зарядные устройства и аналогичное оборудование).

Технические характеристики.

Параметры	HRH800B
Напряжение сети	220-240 В, 50 Гц
Потребляемая мощность	800 Вт
Скорость вращения (без нагрузки)	0-1250 об/мин
Число ударов (без нагрузки)	0-5600 уд/мин
Энергия удара	2,6 Дж
Тип патрона	SDS-plus
Диаметр сверления (максимальный)	
в бетоне	26 мм
в стали	13 мм
в дереве	30 мм
Масса нетто	2,7 кг
Уровень защиты	II
Пыле- и влагозащищенность	IP20
Информация по шуму:	
Уровень звукового давления	91 дБ (А)
Уровень акустической мощности	104 дБ (А)
Погрешность +-	3 дБ
Информация по вибрации:	
Значение среднеквадратического ускорения	4,4 м/с ²
Погрешность +-	1,5 м/с ²

Описание инструмента и принципа действия.

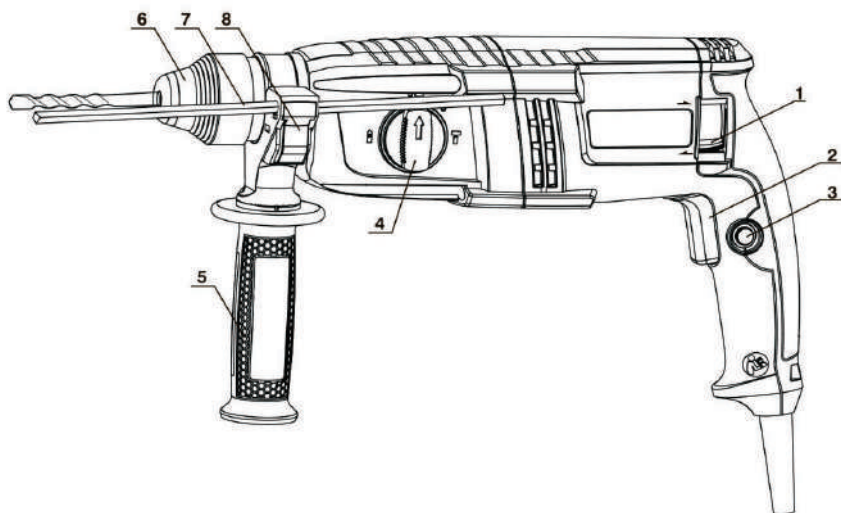

1. Переключатель реверса
2. Выключатель
3. Кнопка фиксации выключателя
4. Переключатель режимов работы
5. Дополнительная рукоятка
6. Патрон
7. Ограничитель глубины
8. Фиксатор ограничителя глубины

ПРИМЕЧАНИЕ: Конструкция инструмента может изменяться без предварительного уведомления.

Общие меры безопасности.

ВНИМАНИЕ! С целью предотвращения пожаров, поражений электрическим током и травм при работе с электроинструментами соблюдайте перечисленные ниже рекомендации по технике безопасности!

ВНИМАНИЕ! К работе с инструментом допускаются лица не моложе 18 лет, изучившие инструкцию по эксплуатации, изучившие его устройство, имеющие допуск к самостоятельной работе и прошедшие инструктаж по технике безопасности.

1. Безопасность на рабочем месте:

Содержите рабочее место в чистоте. Беспорядок или неосвещенные участки рабочего места могут привести к несчастным случаям.

Не работайте с этим электроинструментом во взрывоопасном помещении, в котором находятся горючие жидкости, воспламеняющиеся газы или пыль. Во время эксплуатации, а также при включении и выключении инструмент вырабатывает искры, что может привести к воспламенению пыли или паров.

Во время работы с электроинструментом не допускайте близко к Вашему рабочему месту детей и посторонних лиц. Отвлечшись, Вы можете потерять контроль над электроинструментом.

2. Электробезопасность:

Штепсельная вилка электроинструмента должна соответствовать штепсельной розетке. никоим образом не изменяйте штепсельную вилку. Не применяйте переходных штекеров для электроинструментов с защитным заземлением. Неизмененные штепсельные вилки и подходящие штепсельные розетки снижают риск поражения электротоком.

Предпринимайте необходимые меры предосторожности от удара электрическим током. Избегайте контакта корпуса инструмента с заземленными поверхностями, такими как трубы, отопление, холодильники.

Защищайте электроинструмент от дождя и сырости. Проникновение воды в электроинструмент повышает риск поражения электротоком.

Не допускается использовать шнур не по назначению, например, для транспортировки или подвески электроинструмента, или для вытягивания вилки из штепсельной розетки. Защищайте шнур от воздействия высоких температур, масла, острых кромок или подвижных частей электроинструмента. Поврежденный или спутанный шнур повышает риск поражения электротоком.

При работе на свежем воздухе используйте соответствующий удлинитель. Используйте только такой удлинитель, который подходит для работы на улице.

Если невозможно избежать применения электроинструмента в сыром помещении, то устанавливайте дифференциальный выключатель защиты от токов утечки.

Применение дифференциального выключателя защиты от токов утечки снижает риск поражения электрическим током.

3. Личная безопасность:

Будьте внимательными, следите за тем, что Вы делаете, и продуманно начинайте работу с электроинструментом. Не пользуйтесь электроинструментом в усталом состоянии или, если Вы находитесь под влиянием наркотиков, спиртных напитков или лекарств. Один момент невнимательности при работе с электроинструментом может привести к серьезным травмам.

Применяйте средства индивидуальной защиты и всегда надевайте защитные очки. Использование средств индивидуальной защиты: защитной маски, обуви на нескользящей подошве, защитного шлема или средств защиты органов слуха в зависимости от вида работы электроинструмента снижает риск получения травм. Предотвращайте непреднамеренное включение электроинструмента. Перед подключением электроинструмента к электропитанию и/или к аккумулятору убедитесь в выключенном состоянии электроинструмента. Не держите подсоединенный инструмент за переключатель.

Убирайте установочный инструмент или гаечные ключи до включения электроинструмента. Инструмент или ключ, находящийся во вращающейся части электроинструмента, может привести к травмам.

Не принимайте неестественное положение корпуса тела. Всегда занимайте устойчивое положение и держите всегда равновесие. Благодаря этому Вы можете лучше контролировать электроинструмент в неожиданных ситуациях.

Носите подходящую рабочую одежду. Не носите широкую одежду и украшения.

Держите волосы, одежду и рукавицы вдали от движущихся частей.

Широкая одежда, украшения или длинные волосы могут быть затянуты вращающимися частями.

При наличии возможности установки пылеотсасывающих и пылесборных устройств проверяйте их присоединение и правильное использование. Применение пылесоса может снизить опасности, создаваемые пылью.

При потере электропитания или другом самопроизвольном выключении электроинструмента немедленно переведите клавишу выключателя в положение «ОТКЛЮЧЕНО» и отсоедините вилку от розетки. Если при потере напряжения машина осталась включенной, то при возобновлении питания она самопроизвольно заработает, что может привести к телесному повреждению и(или) материальному ущербу.

4. Бережное и правильное обращение и использование электроинструментов:

Не перегружайте электроинструмент. Используйте для Вашей работы предназначенный для этого электроинструмент. С подходящим по характеристикам электроинструментом Вы работаете лучше и надежнее в указанном диапазоне мощности. Не работайте с электроинструментом с неисправным выключателем. Электроинструмент, который не поддается включению или выключению, опасен и должен быть отремонтирован.

До начала наладки электроинструмента, перед заменой принадлежностей и прекращением работы отключайте штепсельную вилку от розетки сети и/или выньте

аккумулятор. Эта мера предосторожности предотвращает непреднамеренное включение электроинструмента.

Храните неиспользуемые электроинструменты недоступно для детей. Не разрешайте пользоваться электроинструментом лицам, которые незнакомы с ним или не читали настоящих инструкций. Электроинструменты опасны в руках неопытных лиц.

Тщательно ухаживайте за электроинструментом. Проверяйте работоспособность и ход движущихся частей электроинструмента, отсутствие поломок или повреждений, отрицательно влияющих на функционирование электроинструмента. Поврежденные части должны быть отремонтированы до использования электроинструмента. Плохое обслуживание электроинструментов является причиной большого числа несчастных случаев.

Держите режущий инструмент в заточенном и чистом состоянии. Заботливо ухоженные режущие инструменты с острыми режущими кромками режут заклиниваются и их легче вести.

Применяйте электроинструмент, принадлежности, рабочие инструменты и т.п. в соответствии с настоящими инструкциями. Учитывайте при этом рабочие условия и выполняемую работу. Использование электроинструментов для непредусмотренных работ может привести к опасным ситуациям.

Неиспользуемый инструмент должен храниться в сухом, закрытом месте, не доступном для детей! Не позволяйте использовать инструмент лицам, которые не ознакомились с настоящей инструкцией.

5. Сервис:

Ремонт прибора осуществляйте только в сервисных центрах! Ремонт Вашего электроинструмента поручайте только квалифицированному персоналу и только с применением оригинальных запасных частей. Этим обеспечивается надежность и безопасность электроинструмента.

ВНИМАНИЕ! Применение любых принадлежностей и приспособлений, а также выполнение любых операций помимо тех, что рекомендованы данным руководством, может привести к травме или поломке инструмента.

6. Двойная изоляция:

Ваш инструмент имеет двойную изоляцию. Это означает, что все внешние металлические части электрически изолированы от токоведущих частей. Это выполнено за счет размещения дополнительных изоляционных барьеров между электрическими и механическими частями, делая необязательным заземление инструмента.

ВНИМАНИЕ! Двойная изоляция не заменяет обычных мер предосторожности, необходимых при работе с этим инструментом. Эта изоляционная система служит дополнительной защитой от травм, возникающих в результате возможного повреждения электрической изоляции внутри инструмента.

Указания по использованию и специальные меры безопасности при работе с перфоратором.

Избегайте попадания посторонних предметов в вентиляционные отверстия на корпусе инструмента. Попадание металлических предметов или легко воспламеняющихся веществ в вентиляционные отверстия на корпусе инструмента может вызвать замыкание или поломку двигателя.

Перед началом работы всегда проверяйте, надежно ли зафиксирован бур в патроне.

Перед работой проверьте степень затяжки корпусных винтов. При нормальной работе машина сильно вибрирует. От вибрации затяжка может ослабнуть, что может привести к аварии или несчастному случаю.

В холодное время года или после длительного хранения перед работой дайте перфоратору несколько минут поработать без нагрузки, это размягчит смазку, без которой работать в режиме удара будет невозможно.

Убедитесь, что в месте проведения работ не проходит скрытая проводка. Не прикасайтесь к металлическим частям инструмента. Во избежание поражения током при попадании на токоведущие предметы держите инструмент только за изолированные поверхности.

Используйте только работоспособные предварительно смазанные буры.

Во время бурения бетона и других материалов надевайте защитные очки, кроме того, если в процессе эксплуатации образуется большое количество пыли, используйте респиратор.

При необходимости, надевайте специальные звукоизолирующие наушники.

Не направляйте перфоратор в направлении людей. Бур может вылететь и нанести серьезные увечья.

Держите инструмент двумя руками. Всегда устанавливайте вспомогательную рукоятку, перед тем как начать работу с перфоратором.

Не прикасайтесь руками к вращающимся частям инструмента.

Не прикасайтесь к сверлу и заготовке сразу после сверления. Они могут быть очень горячими и привести к ожогам.

Монтаж, сборка, наладка и регулировка.

Монтаж дополнительной рукоятки.

Для того чтобы разжать кольцо фиксации вспомогательной рукоятки (5, Рис.1) необходимо вращать ручку против часовой стрелки, удерживая при этом верхнюю часть. После этого рукоятку устанавливают на перфоратор и фиксируют, вращая ее ручку по часовой стрелке. Для удерживания перфоратора в любом положении при сверлении боковая рукоятка может устанавливаться на перфоратор в любом положении.

Ограничитель глубины.

Используется для сверления отверстий одинаковой глубины. Ограничителем глуби-

ны (7, Рис.1) можно установить желаемую глубину сверления. Освободите фиксатор дополнительной рукоятки (8, Рис.1) и вставьте ограничитель глубины (7, Рис.1) вотверстие, установите нужную глубину сверления и затяните крепление рукоятки. Вставьте рабочий инструмент SDS-plus до упора в патрон SDS-plus. Смещение инструмента SDS-plus может привести к неправильной установке глубины сверления. Вытяните упор глубины так, чтобы расстояние от вершины сверла до конца упора глубины соответствовало желаемой глубине сверления.

Замена (установка) буров.

ВНИМАНИЕ! Прежде, чем приступить к замене бура, необходимо отсоединить кабель электропитания от розетки.

При смене буров будьте осторожны, так как существует вероятность повредить пыльник патрона. Патрон SDS-Plus автоматически фиксирует бур при установке. Тем не менее, при установке медленно поворачивайте бур в патроне, до тех пор, пока он не зафиксируется.

После установки убедитесь в надежности закрепления бура, попытайтесь вытянуть его из держателя.

Для снятия бура необходимо немного оттянуть назад патрон (2, Рис.2).

Чтобы работа с перфоратором была наиболее эффективной, периодически проверяйте заточку буров и затачивайте их в случае необходимости, а также смазывайте хвостовики буров специальной смазкой перед использованием.

Для работы с металлом, деревом, пластиком рекомендуется использовать кулачковый патрон (в комплект поставки не входит). Он устанавливается при помощи специального адаптера SDS-Plus.

ВНИМАНИЕ! При работе кулачковым патроном не используйте ударный режим.

Для выполнения операций с крепежом необходимо использовать биты и специальный адаптер SDS-Plus (в комплект поставки не входит).

ВНИМАНИЕ! Патрон, биты, и адаптеры не входят в комплектацию Вашего

инструмента. Эти и другие аксессуары можно приобрести в специализированном магазине или в авторизованном сервисном центре.

ВНИМАНИЕ! Перед установкой патрона переведите переключатель режимов работы (4, Рис.1) в положение сверления (см. Рис.5, А).



Рис. 2



Рис. 4

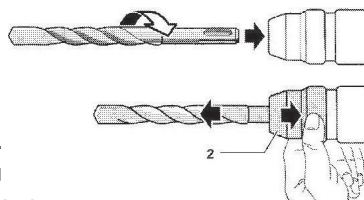

Рис. 5

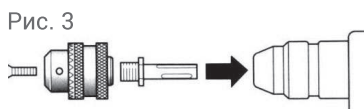

Выбор режима работы.

ВНИМАНИЕ! Все настройки инструмента необходимо производить при выключенном двигателе! Запрещается изменять положение переключателей во время работы инструмента.

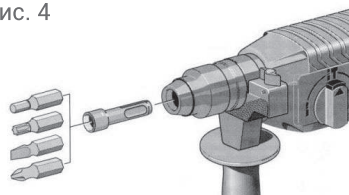
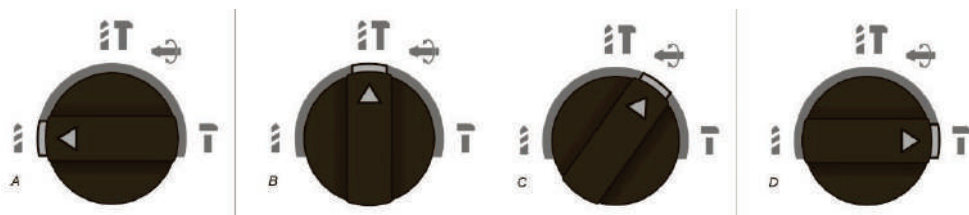
Переключатель режимов работы (4, Рис.1) служит для изменения режима работы инструмента. С его помощью вы можете выбрать один из четырех режимов работы. Для того чтобы изменить положение переключателя (4, Рис.1) нажмите кнопку фиксатора находящееся на переключателе, и поверните переключатель (4, Рис.1) в желаемое положение, в котором он слышимо фиксируется.

Перед включением инструмента убедитесь в том, что переключатель находится точно в одном из положений. Если он находится между ними, включение перфоратора может привести к его повреждению.

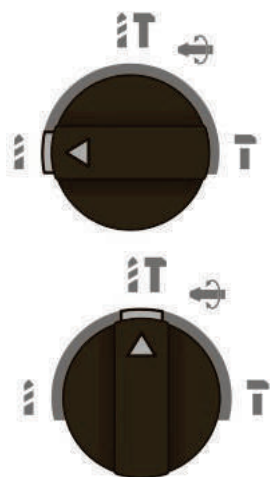

Положение **Сверление** без удара в древесине, металле и также для использования перфоратора в качестве шуруповерта. Контролируйте скорость вращения вала при помощи курка выключателя. При работе с крепежом скорость вращения вала инструмента не должна превышать 500 об/мин!

Положение **Сверление с ударом** в бетоне, кирпиче, природном камне. Требуемый удар для ударного сверления камне создает пневматический ударный механизм. Этот электропневматический принцип действия обеспечивает высокую эластичность удара и исключает обратные ударные толчки. В противоположность ударной дрели, мощность сверления не зависит от усилия прижима.



Положение **Vario-Lock** для изменения положения зубила. Вы можете зафиксировать рабочий инструмент в различных положениях. Благодаря этому Вы можете занять соответственно оптимальное положение. Вставьте зубило в патрон.

Поверните переключатель режимов (4, Рис.1) в положение «Vario-Lock». Поверните инструмент в держателе в желаемое положение.



Положение **Долбление**. В этом положении работает только пневматическая система - вращательное движение выключено. В патрон следует вставить соответствующее долото, пику.

ВНИМАНИЕ! С установленным долотом ни в коем случае не включать функцию вращения. Функцию долбления включать только тогда, когда долото будет находиться в контакте с материалом. Мощность долбле-

ния не зависит от усилия прижима.

Выбор направления вращения.

При помощи переключателя реверса (1,Рис.1) можно установить направление вращения вала по часовой или против часовой стрелки. Эта функция позволяет использовать данный инструмент в качестве шуруповерта для работ с крепежом, а также для извлечения бура при заклинивании.

ВНИМАНИЕ! Запрещается устанавливать переключатель направления вращения в положение вращения против часовой стрелки при использовании функций сверления с ударом или долбления.

Перед началом работ проверьте правильность выбранного направления вращения. Производите переключение реверса только после полной остановки двигателя. Изменение направления вращения на машине с вращающимся валом приведет к поломке машины. Не нажимайте на выключатель пуска, если переключатель направления вращения находится в нейтральном положении. Не прилагайте силу при переключении реверса.

Эксплуатация инструмента.

Включение/выключение.

ВНИМАНИЕ! Перед включением инструмента убедитесь, что с него сняты все регулировочные ключи и приспособления, оснастка надежно закреплена в патроне. Вставьте вилку кабеля питания в розетку сети переменного тока.

Для **включения** электроинструмента нажмите на выключатель (2, Рис.1). Для фиксации выключателя следует нажать и кнопку (3, Рис.1) и отпустить выключатель.

Для **выключения** отпустите выключатель (2, Рис.1). Если выключатель зафиксирован, для выключения инструмента нажмите на него еще раз и отпустите.

Вы можете плавно регулировать число оборотов и ударов включенного электроинструмента, сильнее или слабее нажимая на курок выключателя (2, Рис.1). Легким нажатием на выключатель инструмент включается на низкое число оборотов и низкое число ударов. С увеличением силы нажатия число оборотов и ударов увеличивается.

Рекомендации по установке числа оборотов:

- Высокая скорость - при сверлении с ударом в бетоне или камне, долблении.
- Средняя скорость - при сверлении в стали и дереве.
- Низкая скорость - при заворачивании шурупов.

Рекомендации по работе.

Не форсируйте работу инструмента. Чрезмерное давление уменьшает скорость вращения мотора, потребляемая мощность от сети возрастает. Это может привести к перегрузке, что выведет двигатель перфоратора из строя. Легкое давление дает наилучший результат.

Крепко держите перфоратор, не позволяйте ему соскальзывать с намеченной точки.

Когда отверстие станет наполняться пылью и крошками, не прикладывайте дополнительного давления, а, наоборот, на холостом ходу частично выньте бур из отверстия. Повторив эту операцию несколько раз, Вы очистите отверстие от частиц и крошек, что позволит продолжить эффективную работу.

При попадании бура на арматурный прут или при засорении канала частицами, может возникнуть очень большая и неожиданная сила вращения, приложенная к перфоратору. Поэтому всегда пользуйтесь дополнительной боковой рукояткой и крепко удерживайте перфоратор за обе рукоятки во время сверления.

При сверлении отверстий, расположенных над оператором, используйте пылезащитную чашку (в комплектацию не входит) для предохранения перфоратора и оператора от падающей пыли.

При использовании кулачкового сверлильного патрона никогда не используйте положение "сверление с ударом" – это может привести к повреждению патрона. Зажатое сверло можно легко освободить, используя обратное направление вращения. При этом крепко держите инструмент в руках.

Предохранительная муфта машины сработает в том случае, если машина достиг-

нет определенного момента вращения. При этом она отсоединит двигатель от вала. Как только муфта сработает, немедленно выключите машину. Это позволит вам избежать перегрузки двигателя.

Старайтесь использовать данную модель в режиме долбления в небольших пределах (максимум 10% от общего объема работ). Для проведения больших и регулярных по объему долбежных работ, используйте отбойные молотки.

Не пытайтесь использовать бур с хвостовиком SDS+ в ударно-сверлильных работах, если на инструменте установлен кулачковый патрон.

Техническое обслуживание, диагностирование и ремонт.

Перфоратор не нуждается в специальном обслуживании, однако корпус инструмента, патрон и рабочее место необходимо содержать в чистоте.

Рекомендуется периодически осуществлять контроль состояния смазки в корпусе редуктора. При необходимости замены смазки обращаться в авторизированный сервисный центр.

Протирайте инструмент слегка влажной, но не мокрой тряпкой. Не используйте для этого сильные моющие средства (бензин, растворители и т.п.), поскольку они могут повредить корпус электроинструмента. В качестве дополнительного моющего средства можно использовать слабый мыльный раствор. Избегайте попадания жидкости внутрь инструмента. После чистки протрите инструмент сухой тряпкой.

ВНИМАНИЕ! Все работы по ремонту инструмента и замене неисправных частей должны выполняться в авторизованном сервисном центре с использованием оригинальных или рекомендованных производителем запчастей.

Возможные неисправности и методы их устранения.

Неисправность	Возможная причина	Действия по устранению
Перфоратор не включается	Нет напряжения в сети	Проверьте напряжение сети.
	Неисправен выключатель	Обратитесь в авторизированный сервисный центр.
	Неисправен электродвигатель	
	Сильный износ угольных щеток	Замените угольные щетки. Обратитесь в авторизированный сервисный центр.
Перфоратор не работает на полную мощность	Низкое напряжение в сети	Проверьте напряжение в сети.
	Износ угольных щеток	Обратитесь в авторизированный сервисный центр.
	Неисправна обмотка электродвигателя	

Перфоратор выключился при работе	Полный износ угольных щеток	Обратитесь в авторизованный сервисный центр.
	Поломка электродвигателя	
	Заклинивание механизма	
Перфоратор перегрелся	Слишком интенсивный режим эксплуатации	Дайте перфоратору остыть. Измените режим эксплуатации.
	Неисправность обмотки электродвигателя	Обратитесь в авторизованный сервисный центр.

Действия персонала при наступлении аварий и критических отказов.

Перечень возможных неисправностей, классифицируемых как инцидент, авария или критический отказ оборудования и действия персонала в случае их наступления приведен в таблице 1.

Таблица 1

Неисправность	Классификация	Действия персонала
Снижение скорости вращения рабочего инструмента	Инцидент	Отключить прибор от сети и обратиться в сервисный центр для проведения диагностики.
Искрение и / или дым	Авария	Принять меры по предотвращению возгорания. Отключить прибор от сети и обратиться в авторизованный сервисный центр для проведения диагностики.
Оплавления пластика корпуса. Потеря целостности конструкции изделия.	Критический отказ	Принять меры по предотвращению возгорания. Отключить прибор от сети и обратиться в сервисный центр для проведения диагностики

В таблице 2 приведены критерии предельных состояний электроинструмента (признаки неисправности). При появлении этих признаков изделие может быть признано достигшим «предельного состояния» - состояния машины и (или) оборудования,

при котором их дальнейшая эксплуатация недопустима или нецелесообразна либо восстановление их работоспособного состояния невозможно или нецелесообразно. Для подтверждения этого состояния оборудование должно быть предоставлено в авторизованный сервисный центр для диагностики.

Таблица 2

Критерии предельного состояния	Причина повреждения	Рекомендации
Оплавление пластика корпуса	Перегрев обмоток электродвигателя или короткое замыкание силовых цепей	Отключить прибор от сети и обратиться в сервисный центр для проведения диагностики.
Трещины на поверхности корпусов и оснований	Механическое повреждение корпуса	

Хранение и транспортировка.

Инструмент следует хранить при комнатной температуре, в сухом месте, вне досягаемости детей и домашних животных.

Транспортировку рекомендуется производить в упаковке производителя.

Сроки хранения, службы. Ресурс и утилизация.

Срок хранения изделия составляет 10 (десять) лет при соблюдении условий хранения, указанных в данном руководстве по эксплуатации. Срок хранения исчисляется с даты производства изделия. По окончании этого срока вне зависимости от технического состояния изделия хранение должно быть прекращено и принято решение о проверке технического состояния изделия, направлении в ремонт или утилизации и об установлении нового срока хранения.

Дата изготовления указана на этикетке инструмента.

Срок службы изделия составляет 5 (пять) лет при соблюдении условий хранения и правил эксплуатации, а также правильности сборки и монтажа инструмента, указанных в данном руководстве по эксплуатации. Срок службы исчисляется с даты продажи изделия.

По истечению срока службы или после достижения назначенного ресурса, инструмент не должен использоваться и подлежит утилизации без нанесения экологического ущерба окружающей среде, в соответствии с нормами и правилами, действующими на территории Российской Федерации.

Данный инструмент и комплектующие узлы изготовлены из безопасных для окружающей среды и здоровья человека материалов и веществ. Тем не менее, для предотвращения негативного воздействия на окружающую среду, по окончании использования инструмента (истечению срока службы) или его непригодности к дальнейшей эксплуатации, инструмент подлежит сдаче в приемные пункты по переработке металлолома и пластмасс.

ИНФОРМАЦИЯ

В связи с постоянным совершенствованием электроинструмента производитель оставляет за собой право вносить в конструкцию изменения, не описанные в данном руководстве, которые не снижают потребительских качеств изделия.

Изделие соответствует требованиям ТР ТС.

Информацию о сертификатах см. на сайте hiper-power.com/ru/

Декларация о соответствии единым нормам ЕС.

Настоящим мы заверяем, что перфоратор электрический марки HIPER, модель HRH800B соответствует директивам: 2006/42/EC, 2014/30/EU, 2014/35/EU. Этот прибор соответствует директивам CE по искрозащите и технике безопасности для низковольтных приборов; он сконструирован в соответствии с новейшими предписаниями по технике безопасности.

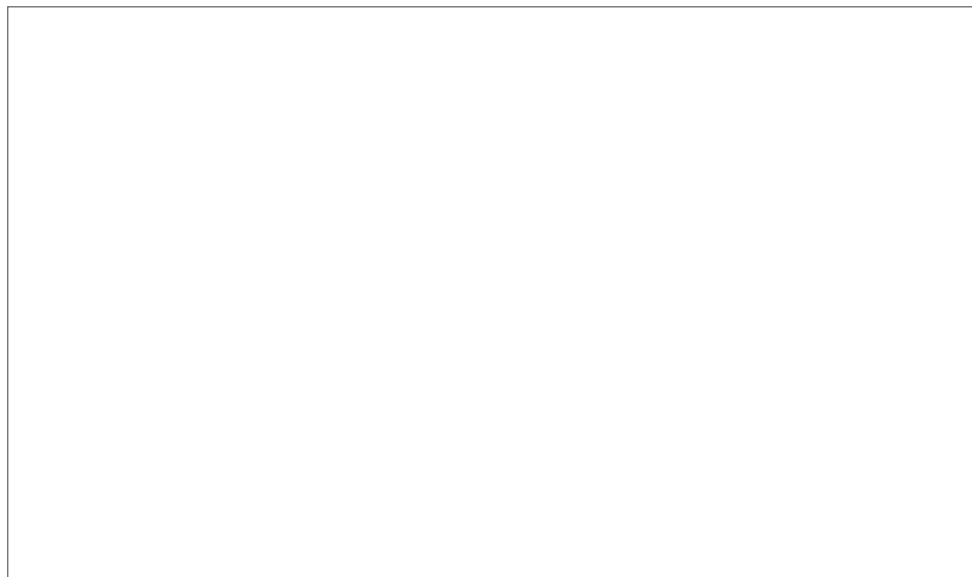

Срок службы изделия составляет 5 (пять) лет при соблюдении условий хранения и правил эксплуатации, а также правильности сбора и монтажа инструмента, указанных в данном руководстве по эксплуатации.

В случае если, несмотря на тщательный контроль процесса производства, оборудование вышло из строя, его ремонт и замена любых частей должна производиться только в специализированной сервисной мастерской.

EAC CE   IP20

Дата изготовления: