

HIPER

ИНСТРУКЦИЯ ПО ЭКСПЛУАТАЦИИ

ИГРОВОЕ КРЕСЛО

модели: HGC101

HGC102

HGC103

HGC104

HGC105



УВАЖАЕМЫЙ ПОКУПАТЕЛЬ!

Наши столы предназначены для использования в общественных и жилых помещениях.

Сохранность изделий и продолжительность их эксплуатации зависят от правильного обращения и своевременного ухода за ними. Для увеличения срока службы изделия необходимо соблюдать следующие простые правила эксплуатации:

- При доставке в холодное время года (температура ниже 0оС) приступайте к сборке изделия спустя 2 часа

после его нахождения в помещении с комнатной температурой во избежание появления дефектов;

- Изделие должно эксплуатироваться в проветриваемом помещении при температуре воздуха не менее +10оС и относительной влажности 60-70%;

- При сборке строго соблюдайте порядок, указанный в прилагаемой инструкции по сборке;

- Избегайте прямого воздействия солнечных лучей, размещения вблизи отопительных приборов, сырых холодных стен во избежание ухудшения внешнего вида и эксплуатационных свойств;

- Не вставляйте ногами на стол, это может привести к Вашему падению и получению травмы;

- Для очистки изделия используйте сухую или слегка влажную х/б ветошь или губку.

При применении чистящих средств рекомендуем предварительно испробовать используемое чистящее средство на маленьком участке в незаметном месте изделия и убедиться в отсутствии дефектных пятен.

Для чистки изделия не допускается применение органических растворителей.

Срок гарантии изделия 1 год.

Срок службы изделия 2 года.

Более подробная информация об изделии находится на сайте

www.hiper-power.com

ХАРАКТЕРИСТИКИ

Игровое кресло HIPER HGC101, черный/серый

| | |
|----------------|-----------------|
| Подлокотники | 2D |
| Механизм | Butterfly |
| Макс. нагрузка | 180 кг |
| Размер кресла | 67*55*126-136см |

Игровое кресло HIPER HGC102, черный/синий

| | |
|----------------|---------------------|
| Подлокотники | Fixed |
| Механизм | Butterfly |
| Макс. нагрузка | 180 кг |
| Размер кресла | 67*55*124,5-134,5см |

Игровое кресло HIPER HGC103, черный/красный

| | |
|----------------|-----------------|
| Подлокотники | 2D |
| Механизм | Butterfly |
| Макс. нагрузка | 180 кг |
| Размер кресла | 67*55*126-136см |











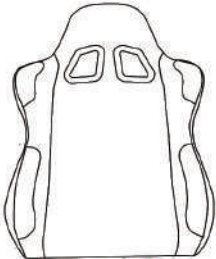
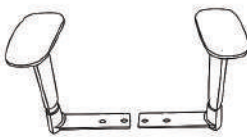

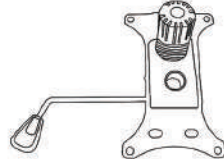
Игровое кресло HIPER HGC105, черный/оранжевый

| | |
|----------------|---------------------|
| Подлокотники | 2D |
| Механизм | Butterfly |
| Макс. нагрузка | 180 кг |
| Размер кресла | 67*55*124,5*134,5см |

Игровое кресло HIPER HGC104, черный/серый

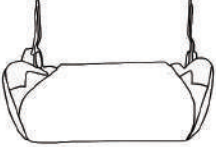
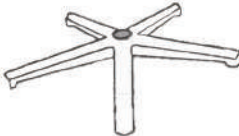
| | |
|----------------|---------------------|
| Подлокотники | 2D |
| Механизм | Butterfly |
| Макс. нагрузка | 180 кг |
| Размер кресла | 67*55*124,5-134,5см |

СХЕМА СБОРКИ

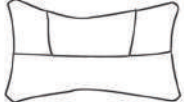
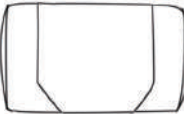
| | | | | | |
|---|--|--|--|--|---|
|  <p>Ax1</p> |  <p>Cx1</p> |  <p>Ex1</p> |  <p>Fx1</p> |  <p>Hx1</p> | <ul style="list-style-type: none">  Kx2  Lx8 M8x20  Mx4 M8x25  Rx4  Ox1 |
|  <p>Bx1</p> |  <p>Dx1</p> |  <p>Gx5</p> |  <p>Jx1</p>  <p>Ix1</p> |  <p>Px1</p>  <p>Qx1</p> | |

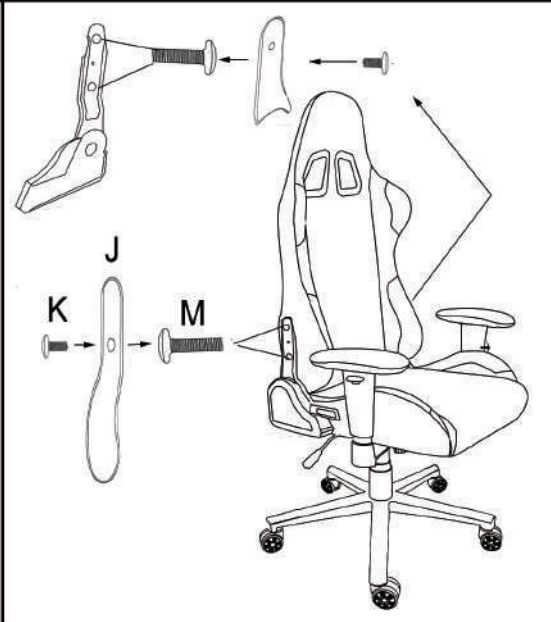
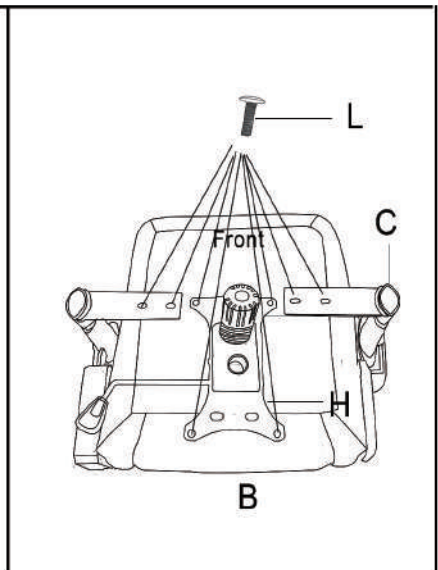
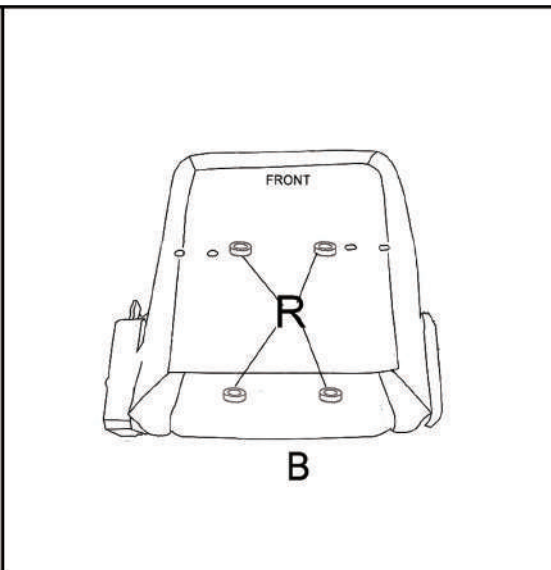
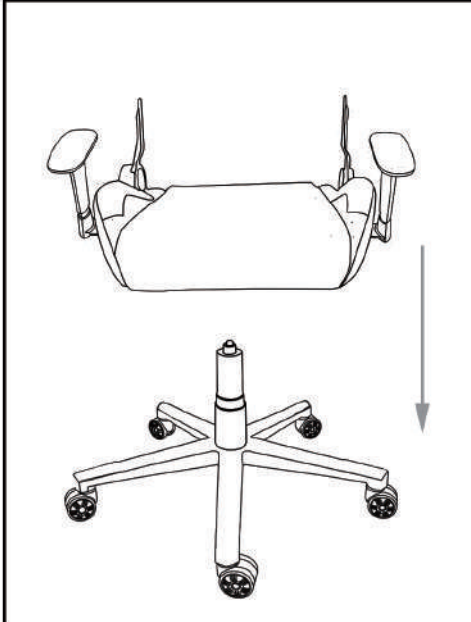
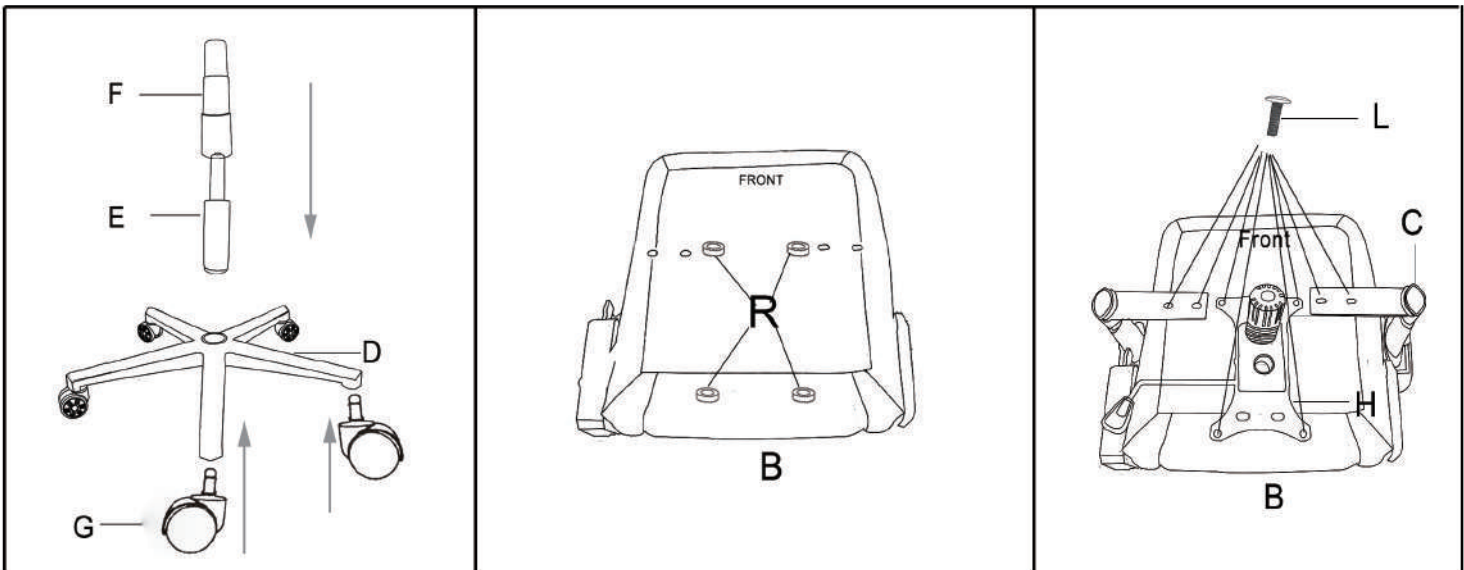

УСЛОВИЯ ГАРАНТИИ

Компания «HIPER Technology Ltd,» являющаяся изготовителем товаров (изделий) HIPER (далее по тексту - Изготовитель), выражает вам огромную признательность за ваш выбор. Мы сделали все возможное, чтобы данное изделие удовлетворяло вашим запросам, а качество соответствовало лучшим мировым образцам.

«HIPER Technology Ltd» устанавливает срок службы устройств: 2 года. Срок службы отсчитывается от даты изготовления изделия, если кратким руководством пользователя изделия не установлено иное ограничение.

Все товары предназначены «HIPER Technology Ltd» для поставок в Российскую Федерацию и, соответственно, изготовлены с учетом условий эксплуатации в этой стране.

Чтобы убедиться в этом, просим вас проверить наличие на изделии и упаковке официальных знаков соответствия.

Во избежание недоразумений убедительно просим вас внимательно изучить краткое руководство, условия гарантийных обязательств, проверить правильность заполнения гарантийного талона.

Гарантийный талон действителен только при наличии правильно и четко указанных: модели, серийного номера изделия, даты продажи, четких печатей фирмы-продавца, подписи покупателя. Модель и серийный номер изделия должны соответствовать указанным в гарантийном талоне. При нарушении этих условий, а так же в случае, когда данные, указанные в гарантийном талоне изменены, стерты или переписаны, гарантийный талон признается недействительным. В этом случае рекомендуем вам обратиться к продавцу для получения нового гарантийного талона, соответствующего вышеуказанным условиям, либо предоставить товарный или кассовые чеки, либо иные документы, удостоверяющие факт и дату продажи изделия. В случае, если дату продажи установить невозможно, в соответствии с законодательством Российской Федерации о защите прав потребителей, гарантийный срок исчисляется с даты изготовления изделия. Данным гарантийным талоном «HIPER Technology Ltd» подтверждает принятие на себя обязательств по удовлетворению требований потребителей, установленных действующим законодательством о защите прав потребителей, в случае обнаружения недостатков изделия, возникших по вине Изготовителя.

«HIPER Technology Ltd» оставляет за собой право отказать в удовлетворении требований потребителей по гарантийным обязательствам в случае несоблюдения изложенных ниже условий. Все условия гарантийных обязательств действуют в рамках законодательства о защите прав потребителей и регулируются законодательством стран импортеров. «HIPER Technology Ltd» устанавливает гарантийный срок 1 год отсчитываемый от даты продажи.

УСЛОВИЯ ГАРАНТИЙНЫХ ОБЯЗАТЕЛЬСТВ

1. Гарантийные обязательства Изготовителя распространяются только на модели изделий, предназначенные

«HIPER Technology Ltd» для поставок и реализации на территории Российской Федерации, приобретенные в Российской Федерации, и прошедшие сертификацию на соответствие стандартам страны.

2. Под Гарантийными обязательствами понимается дополнительное обязательство Изготовителя по устранению

недостатков (дефектов) изделия, возникших по вине Изготовителя, без взимания платы с покупателя (потребителя).

3. Замена изделия в период гарантийного срока (1 год), не ведет к установлению нового гарантийного срока.

4. Изготовитель не несет гарантийные обязательства в следующих случаях:

а) Если изделие, предназначенное для личных (бытовых, семейных) нужд, использовалось для осуществления

предпринимательской деятельности, а также в иных целях, не соответствующих его прямому назначению;

б) В случае нарушения правил и условий эксплуатации изделия изложенных в кратком руководстве и другой документации, передаваемой потребителю;

в) Если изделие имеет следы попыток ремонта;

г) Если дефект вызван изменением конструкции или схемы изделия, подключением внешних устройств, не предусмотренных Изготовителем;

д) Если дефект вызван действием непреодолимых сил, несчастными случаями, умышленными или неосторожными

действиями потребителя или третьих лиц;

е) Если обнаружены повреждения, вызванные механическими повреждениями, воздействием влаги, высоких или низких температур, коррозией, окислением, попаданием внутрь изделия посторонних предметов, веществ, жидкостей, насекомых или животных.

5. «HIPER Technology Ltd» снимает с себя ответственность за возможный вред, прямо или косвенно нанесенный продукцией HIPER людям, домашним животным, имуществу в случае, если это произошло в результате несоблюдения правил и условий эксплуатации, установки изделия; умышленных или неосторожных действий покупателя (потребителя) или третьих лиц. Также «HIPER Technology Ltd» снимает с себя ответственность за возможный вред, прямо или косвенно нанесенный изделиями HIPER соответствующего назначения, в результате изменения и повреждения, утраты данных и информации.

Изготовитель и его адрес: «ХАЙПЕР Технолоджи Лимитед» 3905 Ту Эксчендж скузр, 8 Конноут плэйс, Гонконг, Китай. Филиал изготовителя: «ШЭНЬЧЖЭНЬ ХАЙПЕР ТЕХНОЛОДЖИ ЛИМИТЕД», адрес (юридический адрес): Эт. 3, зд. 1, шоссе Хуан У 11, промпарк Ин Тао Чжи, р-н Лунган, г. Шэньчжэнь, пров. Гуандун, 518100, Китай. ИМПОРТЕР: ООО «Умный Импорт». Место нахождения: Россия, 121087, Москва, Барклай ул, 6, стр. 5, офис 309. Претензии по продукции принимает Импортер. Срок гарантии 1 год. Срок службы 2 года.

ГАРАНТИЙНЫЙ ТАЛОН

Гарантийный талон:

Модель:

Дата и место приобретения:

ВНИМАНИЕ!

гарантийный талон недействителен без печати продавца.

Штамп магазина/продавца:

©2023 HIPER Technology Ltd, Все права защищены. Все торговые марки являются собственностью их владельцев. Address: 3905 Two Exchange Square, 8 Connaught Place, Hong Kong. Сделано в P.R.C.

